

NIEUW: WHATSAPP!



Gasket@line[®]

PRO

www.gasketline.eu



DEURDICHTINGEN

PRAKTISCHE GIDS
2017 / 2018 - VNL

Linum
we make it together

BELGIË & G.H. LUXEMBURG

NEDERLAND

LINUM EUROPE NV
 Vijverhoek 53
 8520 Kuurne

LINUM EUROPE BV
 Oosterparkweg 35 H
 2985 SX Ridderkerk

Tel: 056 35 92 94
 E-mail: info@linum.eu
 BTW: BE 0424.584.935
 NEW  WhatsApp +32 (0)471 701 799



Tel: 0180 46 35 88
 E-mail: info-nl@linum.eu
 BTW: NL 800742746B01



Ook vestigingen in Frankrijk, Duitsland en Zwitserland

UW KLANTNUMMER BIJ LINUM EUROPE

UW PROFESSIONELE KORTING BIJ LINUM EUROPE

 %

UW CONTACTPERSOON
 BIJ LINUM EUROPE

 @

UW ACCOUNT OP WWW.GASKETLINE.EU EN WWW.LINUM.EU

www.gasketline.eu

www.linum.eu



Gasket@line® is een geregistreerd merk van Linum Europe

Kapotte of versleten dichting?

Commerciële en industriële koelinstallaties krijgen het vaak zwaar te verduren. Versleten, gescheurde of kapotte deurdichtingen zorgen voor een verlies aan koude lucht en dit wordt vaak snel duidelijk in de energierekening. Ze creëren tevens de ideale broedplek voor ziektekiemen en bacteriën. Bij een controle van de voedselinspectie wil je klant liever niet vernemen dat zijn koelinstallatie omwille van onhygiënische dichtingen niet voldoet aan de wettelijke gezondheidsnormen.

Nieuwe dichting nodig?

Linum gaat voor jou aan de slag!

🔍 www.linum.eu

🔍 www.gasketline.eu





Waarom voor Linum Europe kiezen?

- ✓ **Specialist sinds 1983**
- ✓ **Perfect maatwerk**
- ✓ **Ook in kleine hoeveelheden**
- ✓ **Partner van de installateur**

Met Gasket@Line specialiseert Linum Europe zich in het aanbieden van **allerlei soorten deurdichtingen**: Op maat gemaakte PVC dichtingen, magnetisch of niet-magnetisch, dichtingen in silicone of rubber ...

Wij maken jouw PVC dichting op kader! Kies aan de hand van de profieltekeningen de dichting die het best overeenkomt met de originele deurdichting. Meet de dichting op, vul de afmetingen en het aantal zijden in en **wij zorgen ervoor dat de nieuwe dichting voldoet aan je vereisten**. Al onze deurdichtingen op maat hebben verzorgd gelaste naden, net zoals de origineel geplaatste dichting. Dit zorgt voor een efficiënte plaatsing, een nette aanblik en een **betere sluiting**.

Bestellingen in kleine hoeveelheden en per stuk zijn mogelijk. We bieden ook dichtingsprofielen op rol of op lengte aan voor eigen realisaties.

Onze producten zijn uitsluitend bestemd voor professionele **installaties via koeltechnici en installateurs**, doorverkopers en erkende vakhandelaars. Zelf installeren wij geen deurdichtingen.

Meer info? info@gasketline.eu

Gasketline[®]

PRO

Wij helpen jou graag op weg
naar het juiste profiel!



Als professional kan je op diverse
Gasket@Line tools beroep doen. Interesse?
Stuur een mail naar info@gasketline.eu.

Het juiste profiel bepalen.

We helpen je graag in het snel terugvinden van het gezochte profiel.

1. IDENTIFICEER HET PROFIELTYPE:

Snij voorzichtig het profiel door met een schaar of een scherp mes zodat je de dwarsdoorsnede ziet van de dichting.

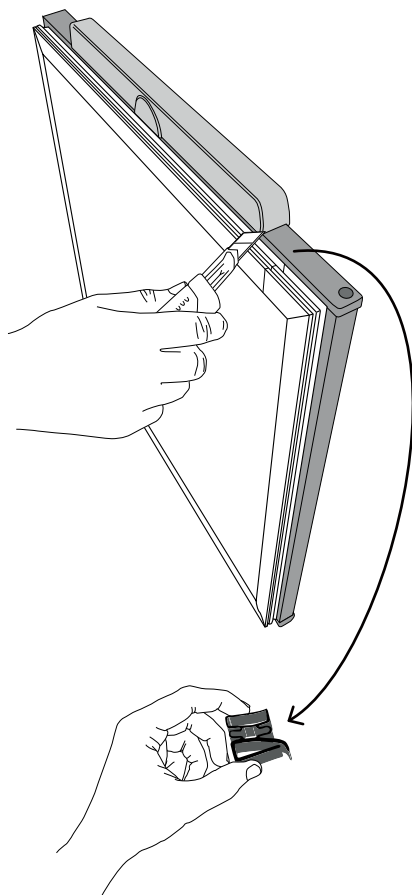

2. ZOEK HET JUISTE PROFIEL:

Blader in deze **A** brochure of zoek het profiel **B** online op www.gasketline.eu. Je kan de doorsnede ook vergelijken met één van de stalen die in de **C** Gasket@line koffer zitten.

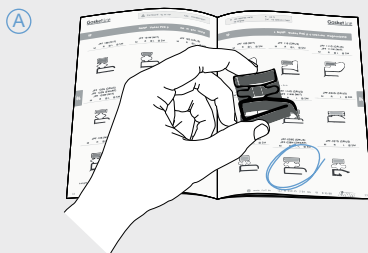



Je profiel gevonden?

Perfect! Bestellen op de Gasket@Line website gaat snel en gemakkelijk!

Surf naar www.gasketline.eu en geef er het artikelnummer op. Volg de 4 eenvoudige stappen en bereken en/of bestel je maatwerk! Geen PC of smartphone in de buurt? Ga dan naar ons handig bestelformulier achteraan deze brochure en mail dit zodra mogelijk naar info@gasketline.eu.



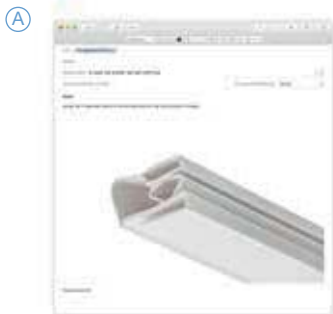

Oeps! Je profiel niet gevonden?

Wellicht betreft het een zeldzaam type of is het profiel sterk versleten... Stuur ons een duidelijke foto van de dwarsdoorsnede via  e-mail, of nog sneller, via  WhatsApp, eventueel met vermelding van het merk en type van koelmeubel.

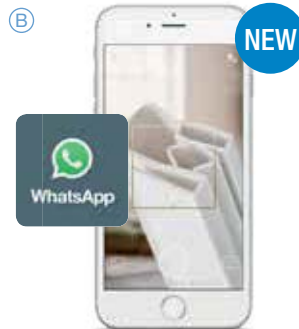

 info@gasketline.eu



 +32 (0)471 701 799

Wij zoeken mee naar een oplossing of raden indien mogelijk een geschikt alternatief profiel aan.

Opmeten van een dichting op maat.

Meet je dichting nauwkeuring op volgens het type bevestigingsprofiel. We onderscheiden 4 verschillende meetwijzen naargelang de bevestigingswijze van de dichting! Doorheen de brochure geven wij ook per type steeds aan wat de beste meetkeuze is.

VP

VLAK PROFIEL

Kleven of vijzen

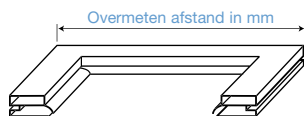

IP

INDRUKPROFIEL

Induwen

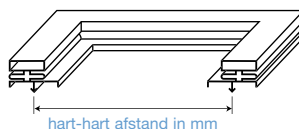

BP

BLOKCLIPSPROFIEL

Kleven of vijzen



KP

KRAALPROFIEL

Induwen



Maatwerk om u tegen te zeggen!



Uniform profiel. Kwaliteit over de ganse dichting, met een gelijk verdeelde dikte.



Mooie ultrasone lasnaden langs binnen- en buitenzijde.

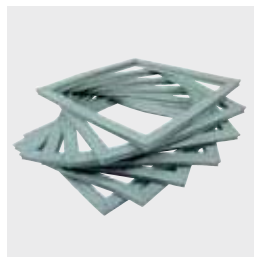

Resultaat: kaders 100% op maat gemaakt, volledig volgens jouw wensen.

Monteren van de nieuwe dichting? Start met de hoeken.

We krijgen soms de opmerking van klanten dat de nieuwe dichting die ze ontvangen hebben, niet de juiste afmetingen zou hebben. Na controle blijkt echter dat de afmetingen perfect overeenkomen met de bestelling.

Van waar dan deze opmerking? Vaak ontstaat dit misverstand omdat vergeten wordt dat een kader op maat een zeker eigengewicht heeft. Wanneer de dichting verticaal opgehangen wordt, startend bovenaan de deur, zal de dichting meteen gaan doorhangen en strekt het PVC zich uit (PVC compound is flexibel van nature).

Het is dus belangrijk dat een nieuwe dichting steeds gemonteerd wordt startend met de 4 hoeken. Dan pas kan geleidelijk aan de volledige dichting ingevoegd worden.

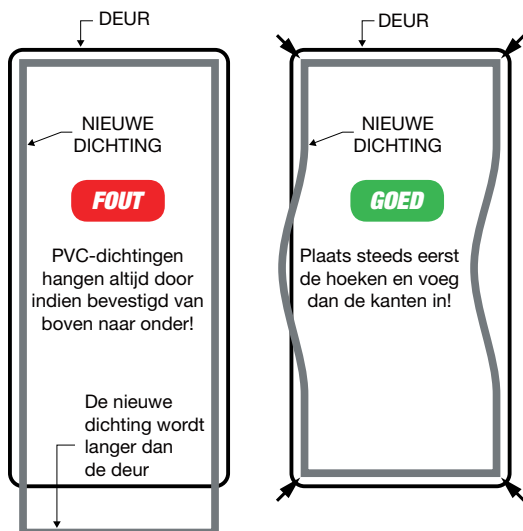

✓ **TIP bij de installatie van de nieuwe dichting:**

Leg de nieuwe dichting mooi horizontaal open, laat wat rusten, neem de afmetingen en vergelijk deze met je bestelling. Verwijder dan pas de oude dichting en installeer de nieuwe volgens de beschreven werkwijze! Houd de dichting zoveel mogelijk bij de hoeken vast.

Zie ook de tips op de pagina hierna!

Aandacht:

Gebruik nooit chemische reinigingsmiddelen op PVC deurdichtingen. De chemische bestanddelen werken in op het zachte PVC compound, wat de levensduur van de dichting sterk vermindert.



Limum PRO-850

Algemene tips voor het plaatsen en reinigen van dichtingen

Vóór het installeren

- Laat de nieuwe dichting eerst gewennen aan de omgevingstemperatuur vooraleer ze te ontplooiën.
- Houd de dichting steeds vast bij de hoeken, zo vermijdt men breuk van de magneetstrip.
- Reinig grondig de oppervlakken waar de dichting op vastgemaakt wordt (zowel deur- als kastomtrek).

Installatie

- Omwille van transportredenen worden de dichtingen op een specifieke wijze samengevouwen. De dichting vertoont dan ook enkele plooiën bij het uitvouwen. Deze plooiën zijn echter tijdelijk en verdwijnen snel uit de dichting.
- Plooiën sneller laten verdwijnen kan aan de hand van een warmtebron (bv. haardroger). Zorg wel dat de dichting niet oververhit raakt met uittrekken of smelten tot gevolg.
- Steeds eerst de 4 hoeken plaatsen, dan de rest.

Magnetische dichtingen

- Magnetische dichtingen vertonen kort na de installatie meestal een minder sterke aantrekkingskracht. Dergelijke deurdichtingen vragen normaliter een paar weken om een maximale aantrekking te ontwikkelen.

REPARATIES

- Kleine herstellingen aan een gescheurde deurdichting kunnen door de scheur voorzichtig dicht te lassen of door ze te lijmen met een speciale lijm voor dichtingen.

SCHOONMAAKTIPS

Wij adviseren om bij verkoop of plaatsing van PVC-deurafdichtingen de gebruiker vooraf te informeren over onderstaande schoonmaakprocedures:

1. Foutieve schoonmaakprocedure

Het blijkt dat veel enthousiaste schoonmakers de dichting met een doekje waarin een scherp voorwerp zit (bv een mesje of saté stokje) schoonmaken. Vaak is dan de bovenkant ingesneden terwijl de zij- en onderkant nog in goede staat blijkt te zijn.

2. Verkeerd gebruik schoonmaakmiddel

Er worden vaak zeer agressieve schoonmaakmiddelen gebruikt wat, door de huidige samenstelling van het PVC-compound, sneller een negatieve invloed heeft op de levensduur van de deurafdichting dan in het verleden.

3. Welk schoonmaakmiddel?

Voor het schoonmaken kan een professionele reiniger aanbevolen worden. Benevelen en uitsluitend met een doekje schoonmaken. Dus geen scherpe voorwerpen gebruiken! Wij adviseren het gebruik van het **reinigingsmiddel PRO-801 of PRO-850.**

Lijmen, gereedschappen en reinigingsmiddelen

TOPSELLER

PRO-850



VERSTEKSNIJTANG

- Voor het snel en eenvoudig in verstek snijden van dichtingen
- Snijdt perfecte hoeken van 45° t.b.v. kaders
- Voor intensief gebruik

CODE	Omschrijving	St/doos
GNC-2	Versteksnijtang	1
CODE	Omschrijving	St/doos
GNC-2-001	Vervangmesjes voor GNC-2	25
GNC-2-002	Set van 5 veren voor GNC-2	1



LIJMEN

- Snel uithardende ééncomponent lijmen
- Verlijmt vrijwel alle kunststoffen en rubbers
- Bij Loctite406 steeds de primer Loctite770 voor PVC dichtingen gebruiken

CODE	Omschrijving	St/doos
LOCTITE406	Cyanoacrylaatlijm (20 g)	12
LOCTITE770	Primer voor Loctite406 (10 g)	10
CODE	Omschrijving	St/doos
232-1010	Scotch Grip 847 (150 ml)	12
CODE	Omschrijving	St/doos
LOCTITE5375	Transparante lijmkit voor siliconedichtingen (310 ml)	12



REINIGINGSSPRAY

- Uniek reinigingsmiddel voor koel- en vriesdichtingen
- Elimineert bacteriën
- Houdt proper en verlengt de levensduur van de dichtingen
- Perfecte hygiëne / Foodsafe
- Ook geschikt voor het complete interieur van koelmeubelen

CODE	Omschrijving	St/doos
PRO-801	Reinigingsmiddel - 500 ml	6

**REINIGINGSDOEKJES**

- Reinigingsdoekjes voor deurdichtingen van koelmeubelen en ovens
- Een doos bevat 50 doekjes
- De doekjes bevatten zeep (snelle reiniging)
- Voeden de kunststof, houden proper en verlengen de levensduur van de dichtingen
- Afmetingen doekjes: 230x270 mm

CODE	Omschrijving	St/doos
PRO-850	GasketLine Wipe&Clean doekjes	1



Een goed onderhouden deurdichting bespaart op de energiefactuur!

LINUM® inhoudsopgave

01	Rubberdichtingen voor koel- en vriescellen	15
02	Sponsrubber- en celrubberdichtingen	23
03	Siliconedichtingen voor ovendeuren	27
04	Vlakke PVC profielen met magneetstrip	31
05	Vlakke PVC profielen zonder magneetstrip	35
06	PVC indrukprofielen met magneetstrip.....	39
07	PVC indrukprofielen zonder magneetstrip.....	51
08	PVC kraalprofielen met magneetstrip.....	55
09	PVC kraalprofielen zonder magneetstrip.....	55

FERMOD® inhoudsopgave

F1	Moussegummidichtingen met witte bekleding	59
F2	TPE wit - PVC grijs - silicone grijs	60
F3	EPDM dichtingen zwart.....	61
F4	Rubberen schuifdeurprofielen zwart.....	62
F5	EPDM schuifdeurprofielen grijs of ivoorkleur	63
F6	EPDM schuifdeurprofielen zwart	64
	Artikelindex	68
	Bestelformulier	70

Rubberdichtingen voor koel- en vriescellen

01

TOPSELLER
JCR-010



TOPSELLER
JCR-011



LINUM® Rubberdichtingen voor koel- en vriescellen

01

JCR-001 (grijs)

M R L SM

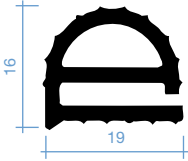

Rol: 25 m

JCR-002 (grijs)

M R L SM

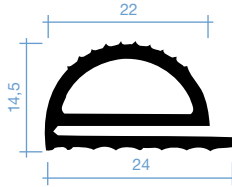

Rol: 25 m

JCR-003 (grijs)

M R L SM

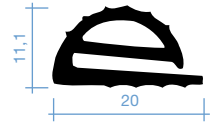

Rol: 25 m

JCR-004 (blauwgrijs)

M R L SM



Rol: 25 m

JCR-005 (blauwgrijs)

M R L SM

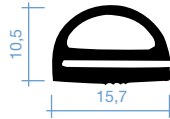

Rol: 25 m

JCR-006 (zwart)

M R L SM

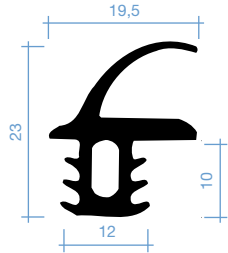

Rol: 25 m

JCR-007 (grijs)

M R L SM

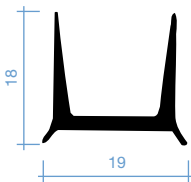

Kunststof
Lengte: 2,5 m

JCR-008 (zwart)

M R L SM

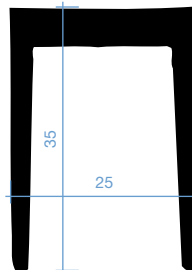

Rol: 25 m

JCR-009 (zwart)

M R L SM

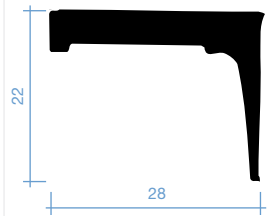

Rol: 25 m

M = per lopende meter
 L = op lengtes

R = op rol
 SM = op speciale maat

LINUM® Rubberdichtingen voor koel- en vriescellen

01

JCR-010 (zwart)

M R L SM

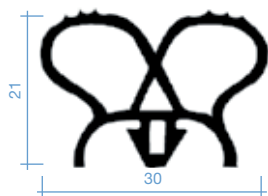

Rol: 25 m

JCR-011 (donkergrijs)

M R L SM

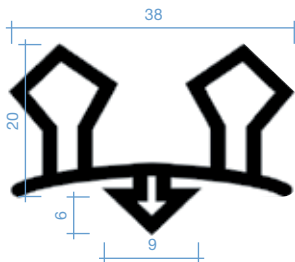

Rol: 25 m

JCR-012D (zwart)

M R L SM

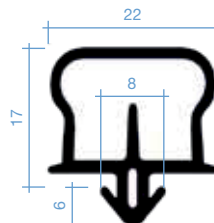

Lengte: 4,05 m

JCR-014 (zwart)

M R L SM

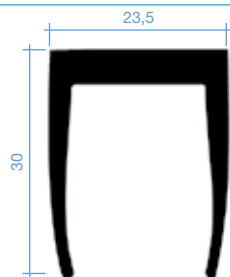

Rol: 25 m

JCR-015 (zwart)

M R L SM

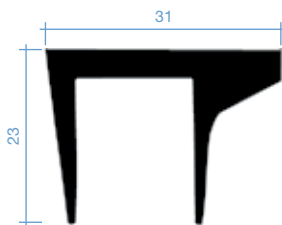

Rol: 25 m

JCR-016 (zwart)

M R L SM

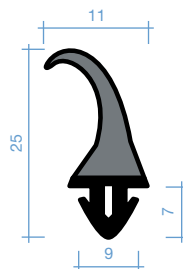

Rol: 25 m

JCR-017 (grijs)

M R L SM

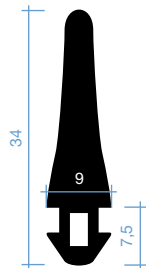

Voor pendeldeuren

Rol: 25 m

JCR-018 (zwart)

M R L SM

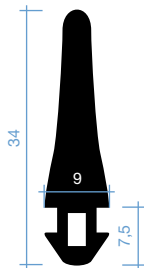

Voor schuifdeuren

Rol: 25 m

JCR-029 (zwart)

M R L SM

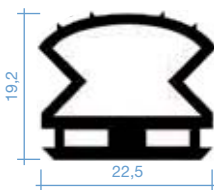

Lengte: 4,5 m

Linum® Rubberdichtingen voor koel- en vriescellen

01

JCR-019 (zwart)

M R L SM

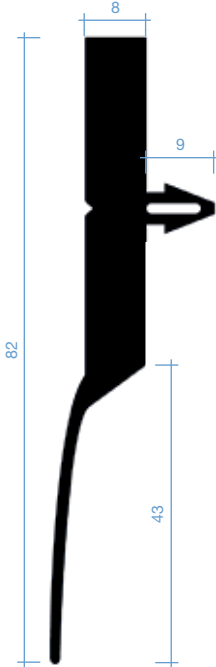

Rol: 37 m

JCR-020 (zwart)

M R L SM

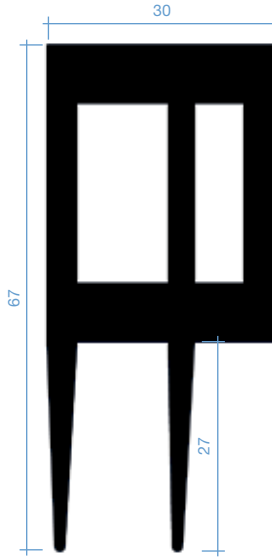

Rol: 32 m

JCR-026 (grijs)

M R L SM

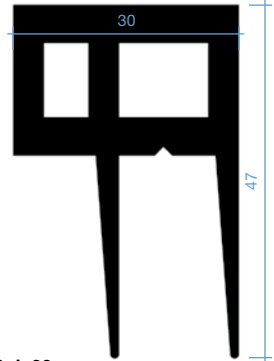

Rol: 32 m

JCR-025 (grijs)

M R L SM

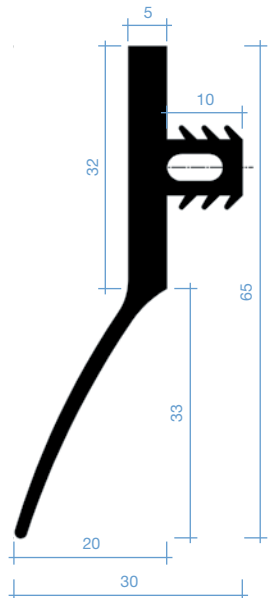

Rol: 32 m

JCR-024 (wit)

M R L SM

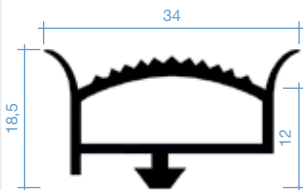

Rol: 48 m

JCR-028 (grijs)

M R L SM

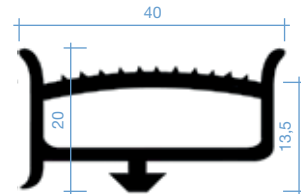

Rol: 25 m

M = per lopende meter
 L = op lengtes

R = op rol
 SM = op speciale maat

Linum® Rubberdichtingen voor koel- en vriescellen

JCR-021 (zwart)

M R L SM

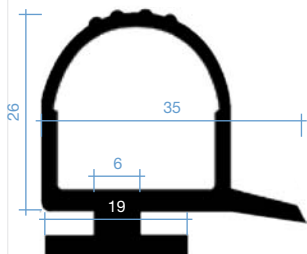

Rol: 18 m

JCR-022 (zwart)

M R L SM

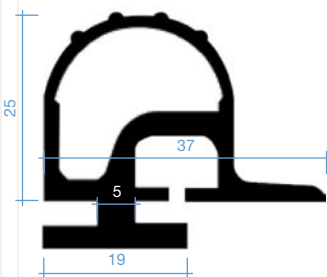

Rol: 26 m

JCR-023 (zwart)

M R L SM

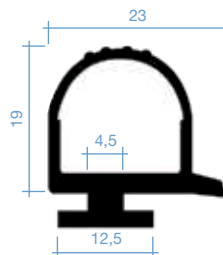

Rol: 50 m

JCR-030 (zwart)

M R L SM

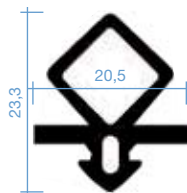

Rol: 25 m

JCR-033 (zwart)

M R L SM

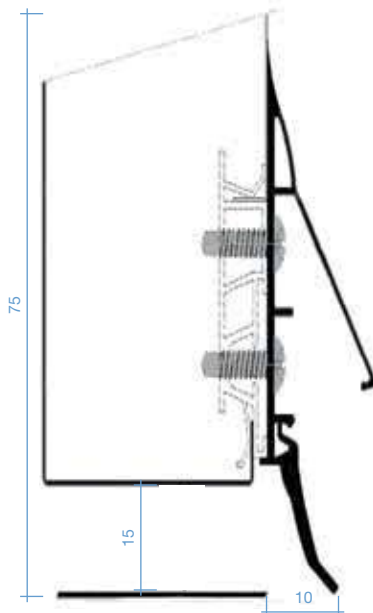

Lengte: 1,5 m

JCR-031 (zwart)

M R L SM

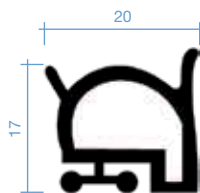

Rol: 25 m

01

Linum® Rubberdichtingen voor koel- en vriescellen

01

JCR-034 (zwart)

M R L SM

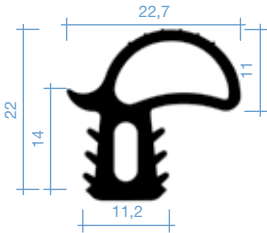

Rol: 25 m

JCR-036 (zwart)

M R L SM

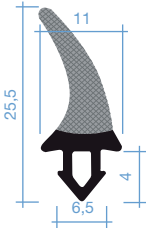

Rol: 25 m

JCR-038 (zwart)

M R L SM

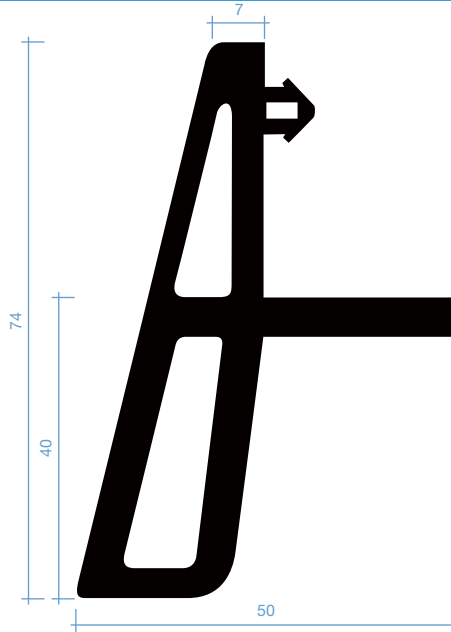

Rol: 25 m

JCR-040 (zwart)

M R L SM

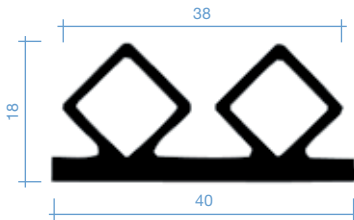

Rol: 25 m

JCR-041 (zwart)

STUK

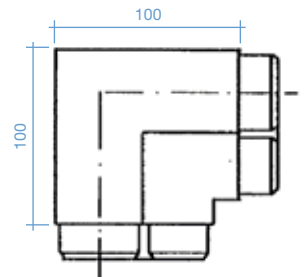

Hoekstuk voor JCR-040



M = per lopende meter
 L = op lengtes

R = op rol
 SM = op speciale maat

Linum® Rubberdichtingen voor koel- en vriescellen

JCR-043 (zwart)

M R L SM

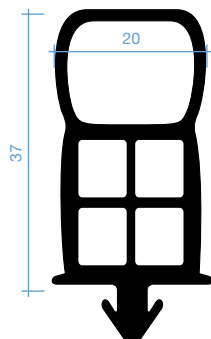

Rot: 25 m

JCR-044 (zwart)

M R L SM

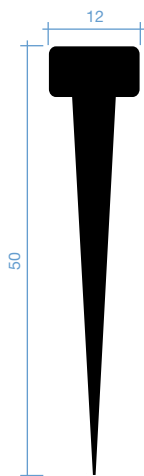

Lengte: 2,8 m

JCR-045 (wit)

M R L SM

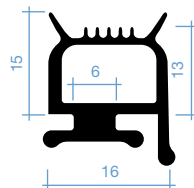

Rot: 35 m

JCR-046 (grijs)

M R L SM

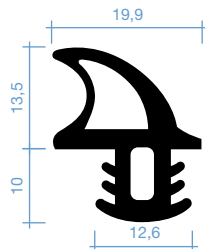

JCR-047 (grijs)

M R L SM

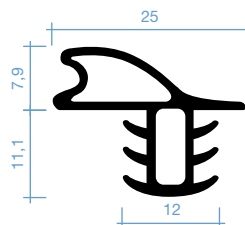

JCR-048 (grijs)

M R L SM

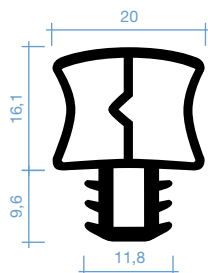

Meer profielen?

Er zijn regelmatig updates op gasketline.eu!

Jouw partner in maatwerk

Gasketline[®]
PRO

🔍 www.gasketline.eu



Vraag je login aan
en bestel al jouw dichtingen online!



Sponsrubber- en celrubberdichtingen

02

TOPSELLER
JMG-002



TOPSELLER
JMG-007

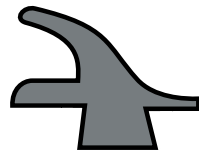

LINUM® Sponsrubber- en celrubberdichtingen

02

JMG-001 (zwart)

M R L SM

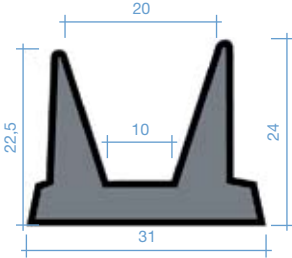

Rol: 25 m

JMG-002 (blauwgrijs)

M R L SM

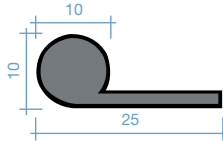

Rol: 25 m

JMG-003 (zwart)

M R L SM

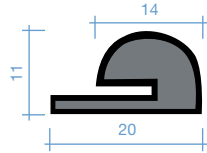

Rol: 25 m

JMG-004 (blauwgrijs)

M R L SM

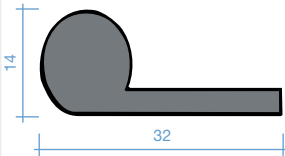

Rol: 25 m

JMG-005 (zwart)

M R L SM

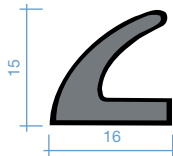

Rol: 25 m

JMG-006 (zwart)

M R L SM

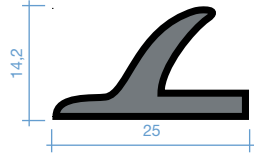

Rol: 25 m

JMG-007 (zwart)

M R L SM

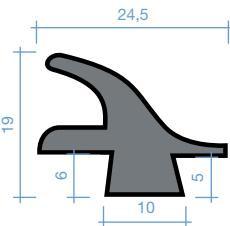

Rol: 25 m

INFO

Sponsrubberdichtingen = open structuur

Iedere cel staat in verbinding met andere cellen.

Celrubberdichtingen = gesloten structuur

Iedere cel is omsloten door een wand van rubber

Beiden hebben een gesloten huid = niet waterdicht

M = per lopende meter
 L = op lengtes

R = op rol
 SM = op speciale maat

LINUM® Eénzijdig zelfklevende celrubberdichtingen

JMG-015 (zwart)

M R L SM

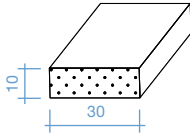

Rol: 10 m



JMG-018 (zwart)

M R L SM

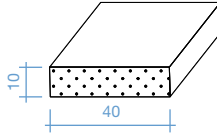

Rol: 10 m



JMG-019 (zwart)

M R L SM

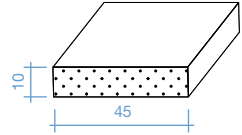

Rol: 10 m



JMG-016 (zwart)

M R L SM

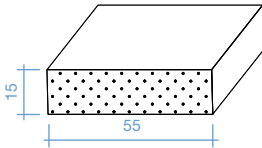

Rol: 5 m



JMG-017 (zwart)

M R L SM

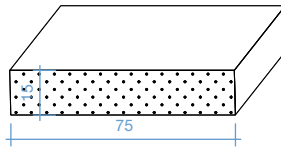

Rol: 5 m



INFO

Alle celrubberdichtingen zijn éénzijdig zelfklevend zonder neopreen. Enkel op rol leverbaar.

02

Jouw partner in maatwerk

Gasket@line[®]
PRO

**EXTRA
GROOT**
70 x 100cm



Vraag ook naar onze
Gasket@Line poster voor uw werkplaats!

Siliconedichtingen voor ovendeuren

03

TOPSELLER
JSO-001



TOPSELLER
JSO-014



LINUM® Siliconedichtingen voor ovendeuren

JSO-001 (donkergrijs)

M R L SM

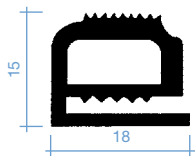

Rol: 30 m
Max. T° +250°C

JSO-002 (beige)

M R L SM

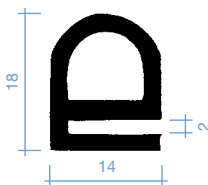

Rol: 25 m
Max. T° +300°C

JSO-003 (donkergrijs)

M R L SM

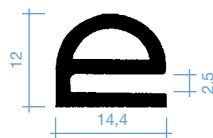

Rol: 25 m
Max. T° +200°C

JSO-004 (donkergrijs)

M R L SM

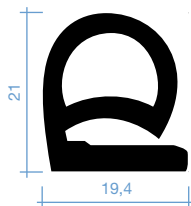

Rol: 25 m
Max. T° +300°C

JSO-005 (donkergrijs)

M R L SM



Rol: 25 m
Max. T° +250°C

JSO-006 (donkergrijs)

M R L SM

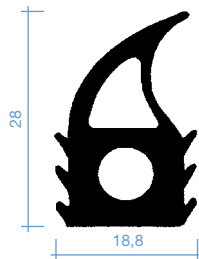

Rol: 25 m
Max. T° +250°C

JSO-007 (donkergrijs)

M R L SM

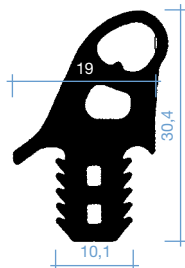

Rol: 25 m
Max. T° +250°C

JSO-008 (donkergrijs)

M R L SM

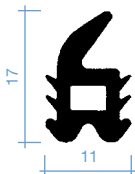

Rol: 25 m
Max. T° +250°C

JSO-009 (lichtgrijs)

M R L SM



Rol: 25 m
Max. T° +250°C

03

M = per lopende meter
 L = op lengtes

R = op rol
 SM = op speciale maat

LINUM® Siliconedichtingen voor ovendeuren

JSO-010 (zwart)

M R L SM

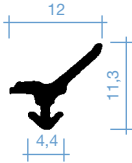

Rol: 25 m
Max. T°: +200°C

JSO-011 (lichtgrijs)

M R L SM

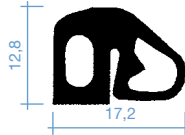

Rol: 25 m
Max. T°: +250°C

JSO-012 (donkergrijs)

M R L SM

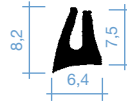

Rol: 25 m
Max. T°: +200°C

JSO-013 (zwart)

M R L SM

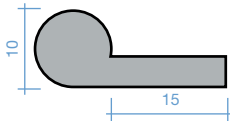

Silicoonschuimprofiel
Rol: 25 m
Max. T°: +150°C

JSO-014 (donkergrijs)

M R L SM

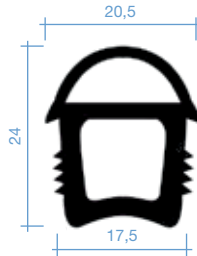

Rol: 25 m
Max. T°: +250°C

JSO-016 (grijs)

M R L SM

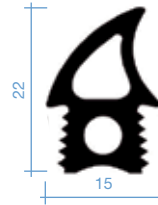

Rol: 25 m
Max. T°: +250°C

JSO-017 (grijs)

M R L SM



Rol: 25 m
Max. T°: +250°C

JSO-018 (grijs)

M R L SM

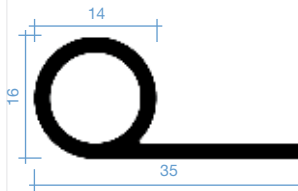

Rol: 50 m
Max. T°: +180°C

INFO

Siliconedichtingen

Geen maatwerk mogelijk!
Zie bladzijde 12 voor de geschikte lijmkit.



DICHTINGEN VOOR DEUREN & LADEN

Jouw partner in maatwerk

Gasketline[®]

PRO

Productie op maat
van PVC koelmeubeldichtingen



- ✓ Vanaf 1 stuk
- ✓ Gelaste hoeken
- ✓ Vele modellen
- ✓ Snelle levering
- ✓ Met of zonder magneetstrip
- ✓ Drie- op vierzijdig magnetisch
- ✓ Lange levensduur
- ✓ Vlotte installatie

Modellen met “ ■ SM ” aangestipt, kunnen steeds geleverd worden op maat volgens de door u opgegeven afmetingen. Gebruik hiervoor het bestelformulier achteraan in dit **Gasket@Line** boekje of surf naar de website www.gasketline.eu.

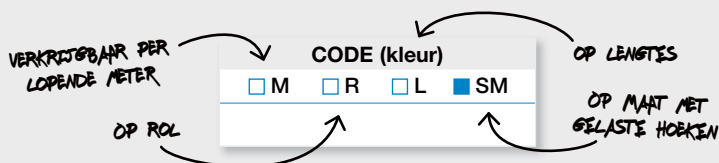



Vlakke PVC profielen met magneetstrip

TOPSELLER
JPF-103



TOPSELLER
JPF-104



JPF-100 (wit)

M R L SM

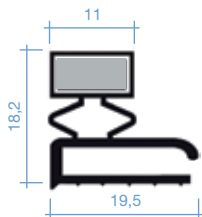

JPF-101W (wit)

M R L SM

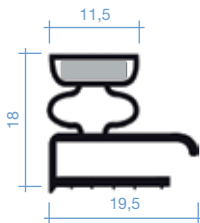

JPF-102 (grijs)

M R L SM

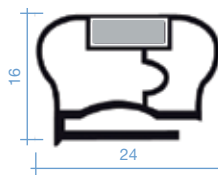

**JPF-103G (grijs)
JPF-103N (zwart)
JPF-103W (wit)**

M R L SM

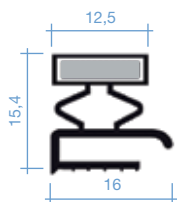

**JPF-104G (grijs)
JPF-104N (zwart)
JPF-104W (wit)**

M R L SM

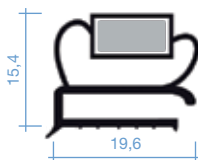

JPF-105 (wit)

M R L SM

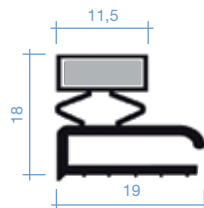

JPF-106 (wit)

M R L SM

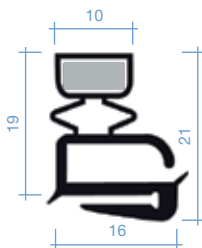

JPF-107 (wit)

M R L SM

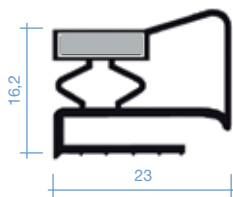

**JPF-108 (grijs)
JPF-108W (wit)**

M R L SM

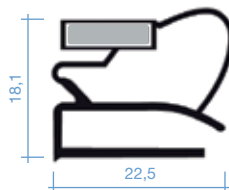

Lengte: 2,5 m

M = per lopende meter
 L = op lengtes

R = op rol
 SM = op speciale maat

JPF-109 (wit)

M R L SM

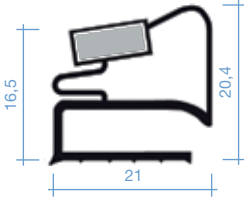

JPF-110 (grijs)

M R L SM

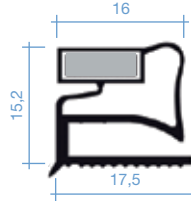

Lengte: 2,6 m

**JPF-111G (grijs)
 JPF-111W (wit)**

M R L SM

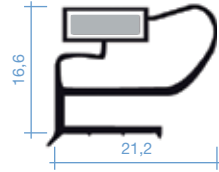

JPF-112G (grijs)

M R L SM

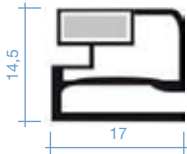

**JPF-114G (grijs)
 JPF-114W (wit)**

M R L SM

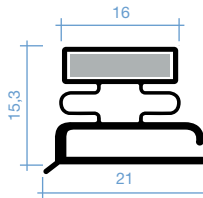

JPF-024G (grijs)

M R L SM

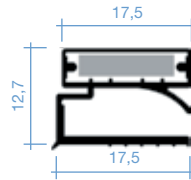

JPF-025G (grijs)

M R L SM

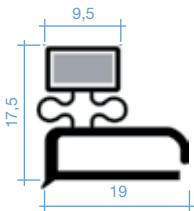

**JPF-026G (grijs)
 JPF-026N (zwart)**

M R L SM

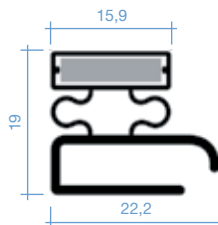

JPF-027G (grijs)

M R L SM

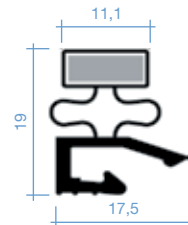

JPF-028BL (blauw)

M R L SM

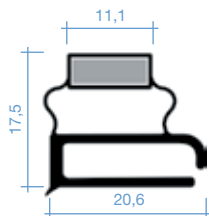

JPF-029G (grijs)

M R L SM

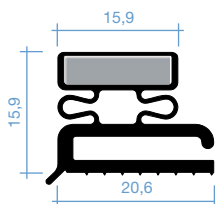

Meer profielen?

Er zijn regelmatig updates op gasketline.eu!

**Kader op maat bestellen?
Welke afmetingen geef ik op?**

VP

VLAK PROFIEL

Kleven of vijzen

04

05

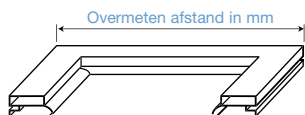

IP

INDRUKPROFIEL

Induwen

06

07

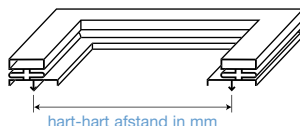

BP

BLOKCLIPSPROFIEL

Kleven of vijzen

06



KP

KRAALPROFIEL

Induwen

08

09

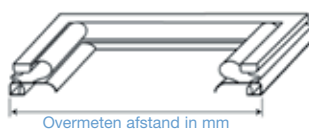

VP

MEETWIJZE: VLAK PROFIEL



Overmeten afstand in mm

Vlakke PVC profielen zonder magneetstrip

05

TOPSELLER

JPF-008



TOPSELLER

JPF-015



JPF-001 (wit)

M R L SM

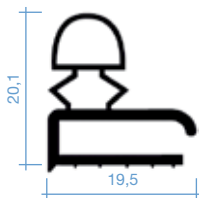

JPF-002 (wit)

M R L SM

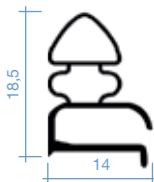

JPF-003 (wit)

M R L SM

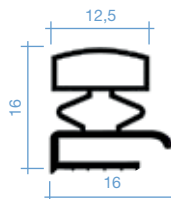

JPF-004W (wit)

M R L SM

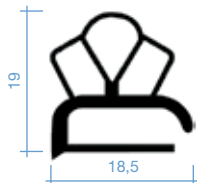

JPF-004G (grijs)

M R L SM

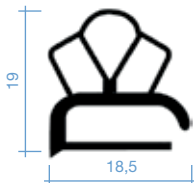

JPF-005 (wit)

M R L SM

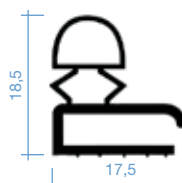

Rol: 20 m

JPF-006 (grijs)

M R L SM

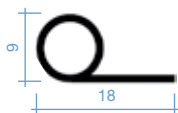

**JPF-007G (grijs)
JPF-007N (zwart)**

M R L SM

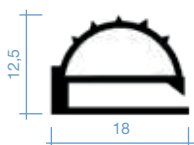

**Rol: 25 m (grijs)
Lengte: 2,55 m (zwart)**

JPF-008 (grijs)

M R L SM

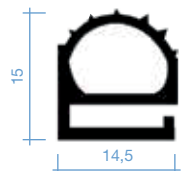

Rol: 25 m

Rol: 25 m

M = per lopende meter
 L = op lengtes

R = op rol
 SM = op speciale maat

JPF-009 (grijs)

M R L SM

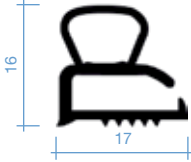

JPF-010 (wit)

M R L SM

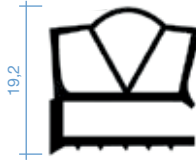

JPF-011 (grijs)

M R L SM

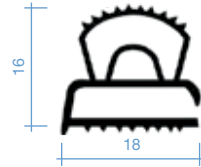

Rol: 25 m

**JPF-012G (grijs)
 JPF-012N (zwart)
 JPF-012W (wit)**

M R L SM

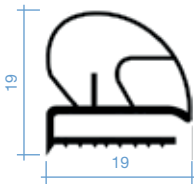

**JPF-013G (grijs)
 JPF-013W (wit)**

M R L SM

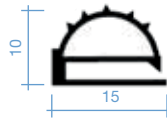

JPF-014 (wit)

M R L SM

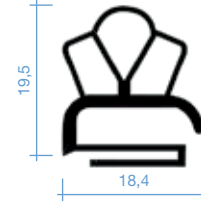

Rol: 25 m

**JPF-015G (grijs)
 JPF-015N (zwart)
 JPF-015W (wit)
 JPF-015B (bruin)**

M R L SM

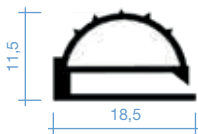

**Lengte: 2,5 m (wit)
 Rol: 25 m (bruin, grijs, zwart)**

JPF-016 (grijs)

M R L SM

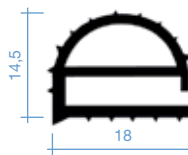

Rol: 25 m

JPF-017 (grijs)

M R L SM

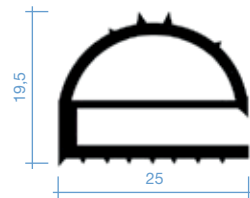

Rol: 20 m

JPF-018 (grijs)

M R L SM

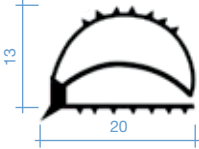

Rot: 20 m

JPF-019 (zwart)

M R L SM

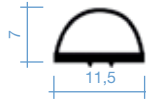

**JPF-020G (grijs)
JPF-020N (zwart)**

M R L SM

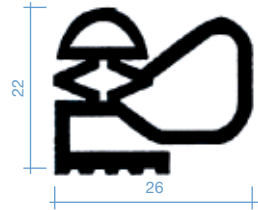

Lengte: 3 m

JPF-021G (grijs)

M R L SM

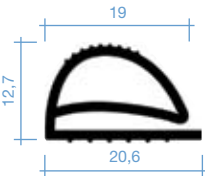

JPF-022G (grijs)

M R L SM

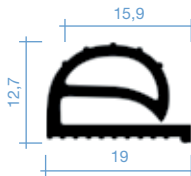

JPF-023G (grijs)

M R L SM

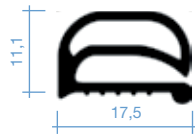

JPF-030G (grijs)

M R L SM

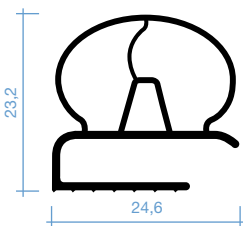

Lengte: 2,5 m

Meer profielen?

Er zijn regelmatig updates op [gasketline.eu!](http://gasketline.eu)

IP

MEETWIJZE: INDRUKPROFIEL



Hart-hart afstand in mm

BP

MEETWIJZE: BLOKCLIPSPROFIEL



Overmeten afstand in mm

INFO

Bij clipsprofielen bevindt het linkse deel van de profielschets zich steeds aan de buitenkant van een kader op maat!

PVC indrukprofielen met magneetstrip

06

TOPSELLER

JCR-010

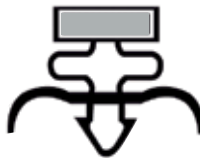

TOPSELLER

JCR-016



IP

LINUM® PVC indrukprofielen met magneetstrip

**JPC-101W (wit)
JPC-101G (grijs)**

M R L SM

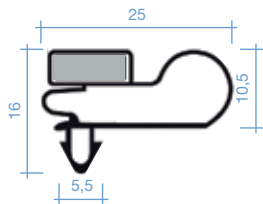

JPC-102W (wit)

M R L SM

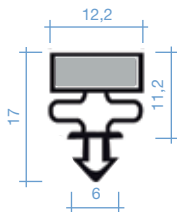

**JPC-103G (grijs)
JPC-103N (zwart)**

M R L SM

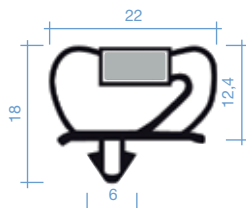

JPC-104 (grijs)

M R L SM

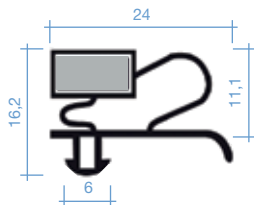

**JPC-105W (wit)
JPC-105G (grijs)
JPC-105N (zwart)**

M R L SM

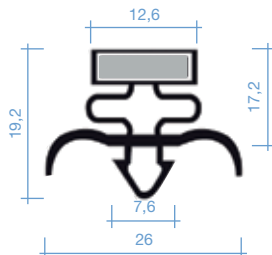

**JPC-107G (grijs)
JPC-107N (zwart)**

M R L SM

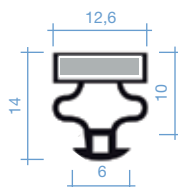

**JPC-108G (grijs)
JPC-108N (zwart)**

M R L SM

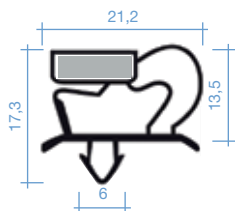

**JPC-109G (grijs)
JPC-109N (zwart)**

M R L SM

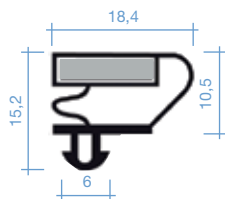

**JPC-110W (wit)
JPC-110G (grijs)
JPC-110N (zwart)**

M R L SM

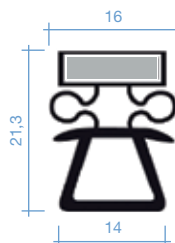

Lengte: 2,5 m

BP

M = per lopende meter
 L = op lengtes

R = op rol
 SM = op speciale maat

IP

LINUM® PVC indrukprofielen met magneetstrip

JPC-111 (grijs)

M R L SM

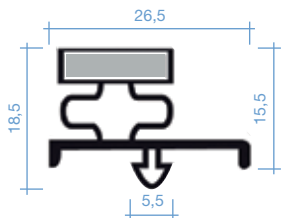

Lengte: 2,6 m

JPC-112N (zwart)

JPC-112G (grijs)

M R L SM

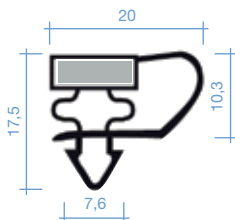

Lengte: 2,6 m

JPC-112H (zwart)

STUK

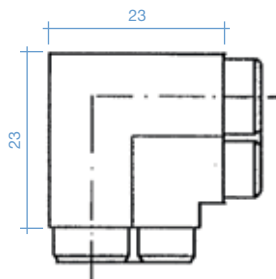

Hoekstuk voor JPC-112

JPC-113 (wit)

M R L SM

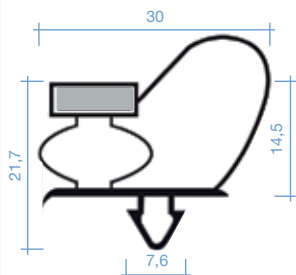

Lengte: 2,6 m

JPC-114 (grijs)

M R L SM

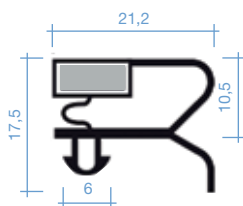

JPC-115G (grijs)

M R L SM

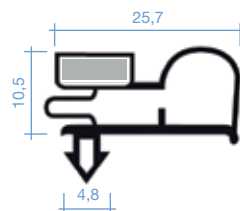

JPC-116 (grijs)

M R L SM

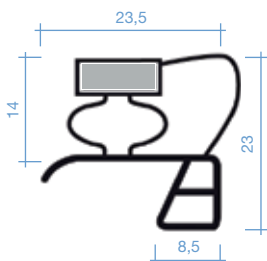

BP

JPC-117 (wit)

M R L SM

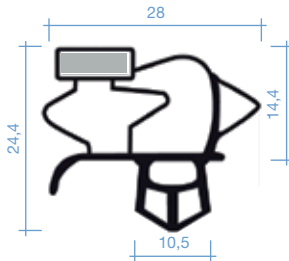

JPC-118 (grijs)

M R L SM

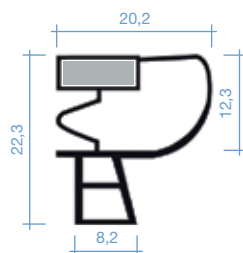

BP

06

JPC-119 (zwart)

M R L SM

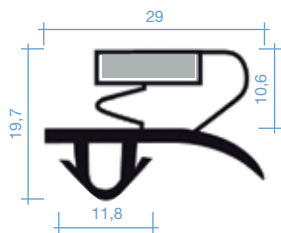

JPC-120 (zwart)

M R L SM

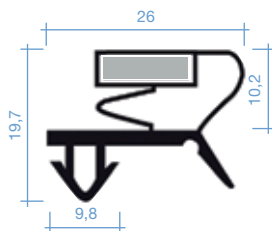

JPC-121 (zwart)

M R L SM

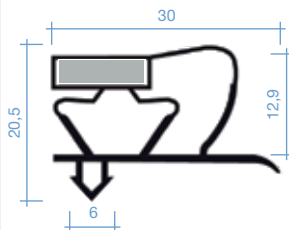

JPC-122 (grijs)

M R L SM

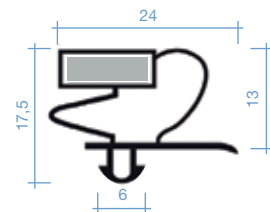

JPC-123 (grijs)

M R L SM

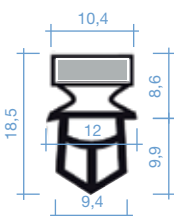

JPC-124 (grijs)

M R L SM

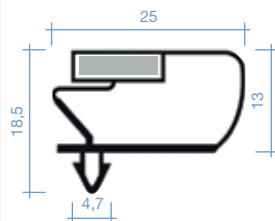

JPC-125 (grijs)

M R L SM

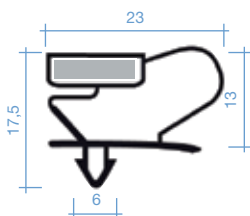

**JPC-126G (grijs)
JPC-126N (zwart)**

M R L SM

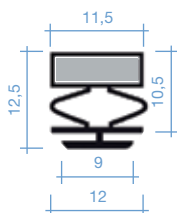

JPC-127 (zwart)

M R L SM

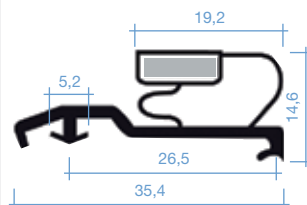

Lengte: 2,6 m

M = per lopende meter
 L = op lengtes

R = op rol
 SM = op speciale maat

IP

LINUM® PVC indrukprofielen met magneetstrip

JPC-128 (grijs)

M R L SM

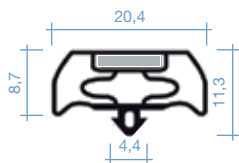

**JPC-129W (wit)
JPC-129G (grijs)**

M R L SM

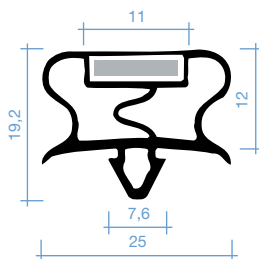

Lengte: 2,5 m

JPC-130 (grijs)

M R L SM

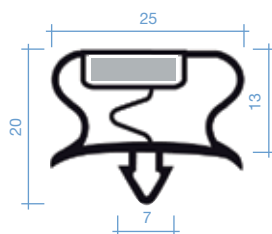

Lengte: 2,6 m

JPC-131 (wit)

M R L SM

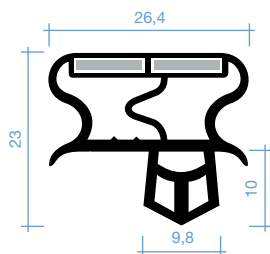

Lengte: 2,5 m

JPC-132 (grijs)

M R L SM

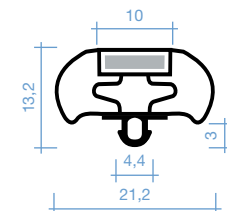

Lengte: 2,5 m

JPC-133 (zwart)

M R L SM

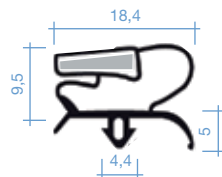

Lengte: 2,7 m

JPC-134 (grijs)

M R L SM

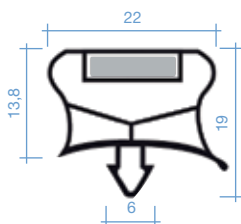

JPC-135 (wit)

M R L SM

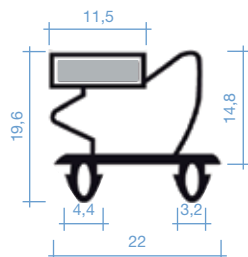

Lengte: 2,7 m

JPC-136 (wit)

M R L SM

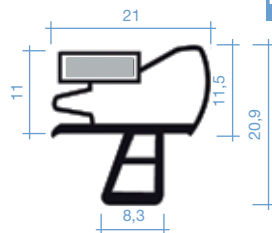

Lengte: 2,5 m

06

BP

JPC-137 (wit)

M R L SM

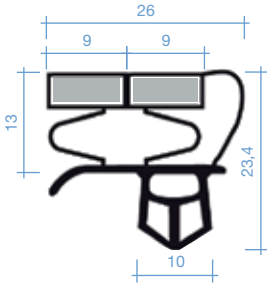

JPC-138 (zwart)

M R L SM

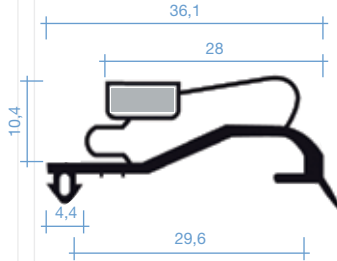

Lengte: 2,7 m

JPC-139 (wit)

M R L SM

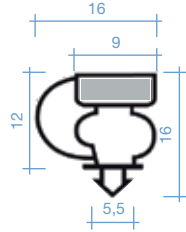

JPC-140 (grijs)

M R L SM

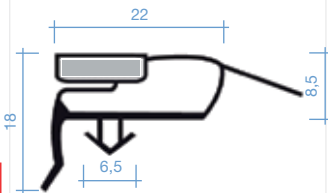

Lengte: 2,0 m

JPC-141 (grijs)

M R L SM

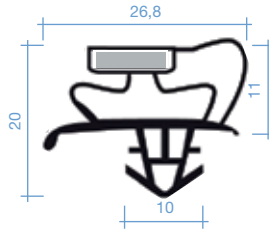

Lengte: 2,35 m

**JPC-142 (grijs)
JPC-142N (zwart)**

M R L SM

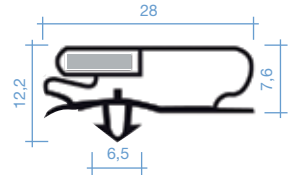

JPC-143 (wit)

M R L SM

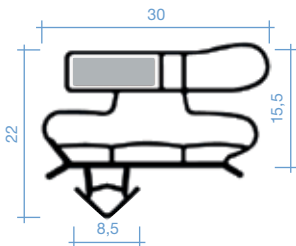

JPC-145 (grijs)

M R L SM

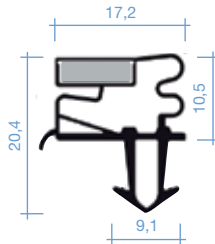

Lengte: 2,55 m

JPC-146 (grijs)

M R L SM

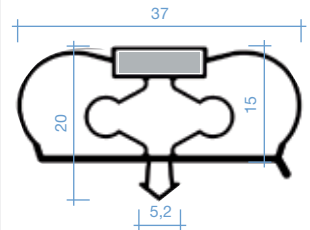

M = per lopende meter
 L = op lengtes

R = op rol
 SM = op speciale maat

IP

LINUM® PVC indrukprofielen met magneetstrip

JPC-147 (grijs)

M R L SM

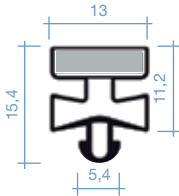

JPC-148 (grijs)

M R L SM

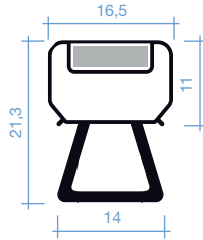

BP

JPC-149 (grijs)

M R L SM

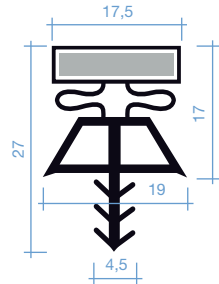

Lengte: 2,44 m

JPC-150 (zwart)

M R L SM

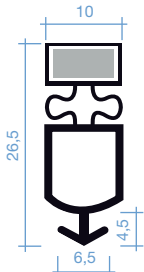

Lengte: 2,6 m

JPC-151 (grijs)

M R L SM

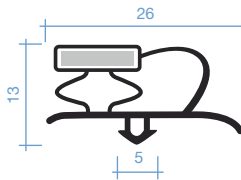

**JPC-152 (wit)
 JPC-152G (grijs)**

M R L SM

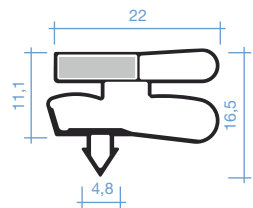

JPC-153 (grijs)

M R L SM

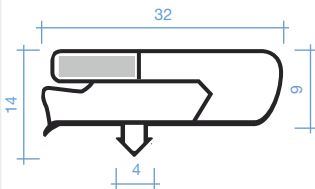

JPC-156G (grijs)

M R L SM

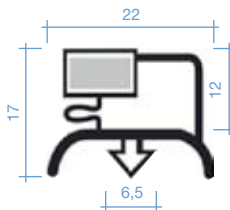

JPC-157G (grijs)

M R L SM

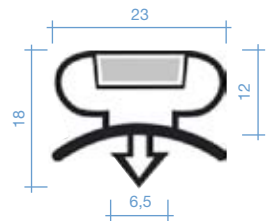

06

JPC-158G (grijs)

M R L SM

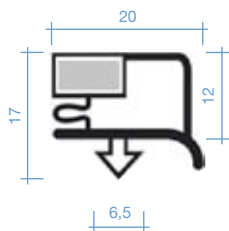

JPC-159G (grijs)

M R L SM

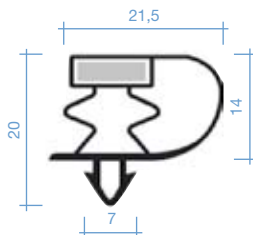

Lengte: 2,6 m

JPC-160G (grijs)

M R L SM

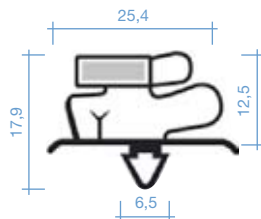

Lengte: 2,6 m

JPC-162G (grijs)

M R L SM

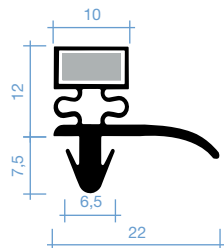

Lengte: 2,44 m

**JPC-163G (grijs)
JPC-163N (zwart)**

M R L SM

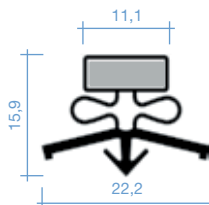

JPC-164N (zwart)

M R L SM

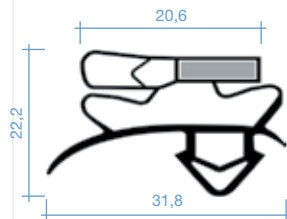

Lengte: 2,44 m

JPC-165G (grijs)

M R L SM

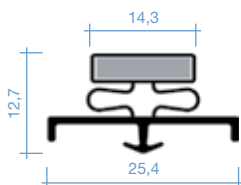

JPC-166N (zwart)

M R L SM

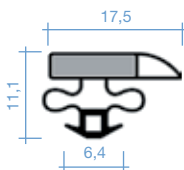

JPC-167N (zwart)

M R L SM

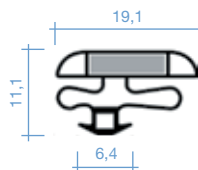

M = per lopende meter
 L = op lengtes

R = op rol
 SM = op speciale maat

IP

LINUM® PVC indrukprofielen met magneetstrip

JPC-168N (zwart)

M R L SM

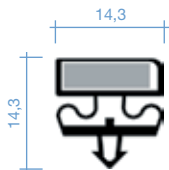

JPC-169N (zwart)

M R L SM

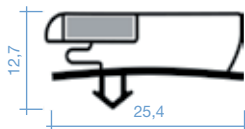

JPC-171N (zwart)

M R L SM

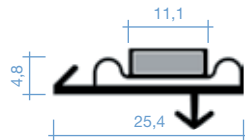

JPC-170N (zwart)

M R L SM

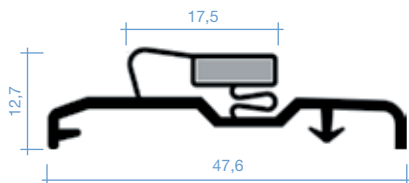

JPC-172G (grijs)

M R L SM

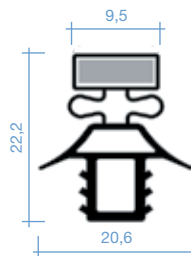

BP

Lengthe: 2,44 m

JPC-180G (grijs)

M R L SM

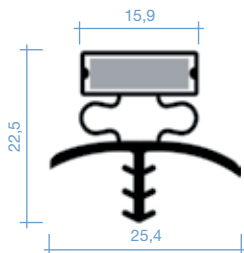

JPC-181G (grijs)

M R L SM

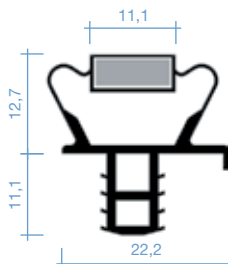

BP

JPC-182G (grijs)

M R L SM

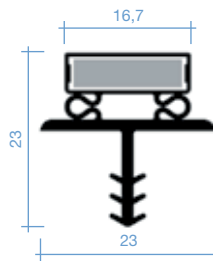

06

JPC-183G (grijs)

M R L SM

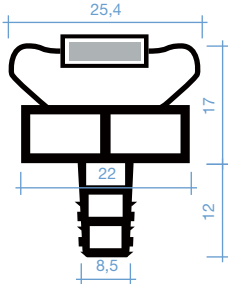

Lengte: 2,44 m

JPC-184G (zwart)

M R L SM

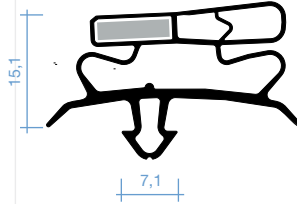

JPC-185G (grijs)

M R L SM

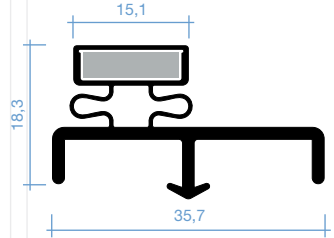

JPC-186G (grijs)

M R L SM

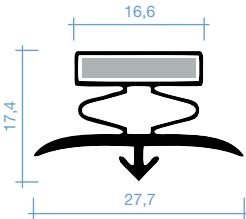

**JPC-187G (grijs)
JPC-187N (zwart)**

M R L SM

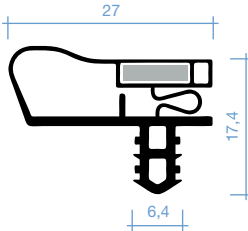

JPC-188N (zwart)

M R L SM

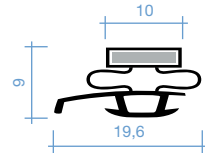

JPC-189N (zwart)

M R L SM

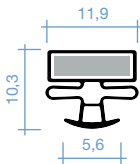

JPC-191G (grijs)

M R L SM

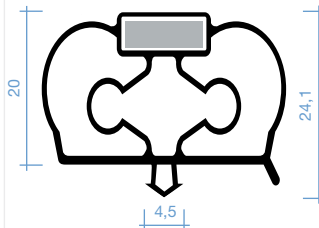

Lengte: 2,5 m

JPC-192G (grijs)

M R L SM

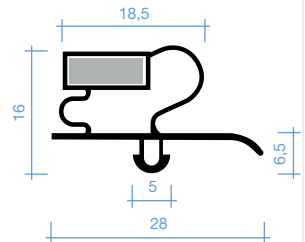

Lengte: 2,5 m

M = per lopende meter
 L = op lengtes

R = op rol
 SM = op speciale maat

IP

LINUM® PVC indrukprofielen met magneetstrip

JPC-193G (grijs)

M R L SM

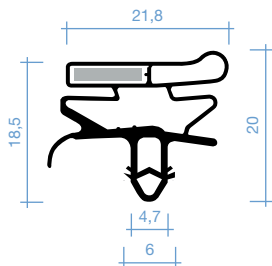

JPC-194G (grijs)

M R L SM

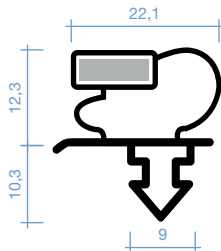

JPC-195G (grijs)

M R L SM

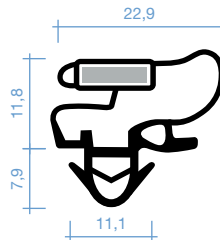

JPC-196G (grijs)

M R L SM

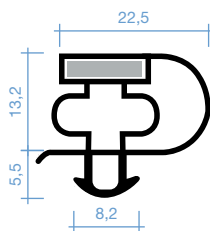

JPC-197G (grijs)

M R L SM

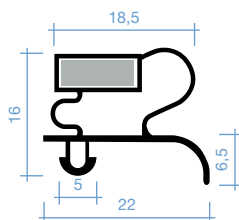

Lengte: 2,5 m

JPC-198N (zwart)

M R L SM

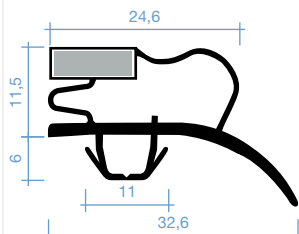

Lengte: 2,5 m

JPC-198NB (zwart)

M R L SM

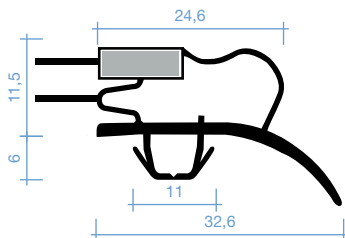

Lengte: 2,5 m

JPC-199G (grijs)

M R L SM

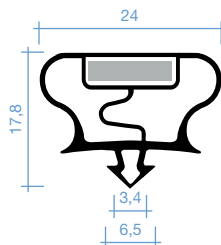

Lengte: 2,5 m

06



Gasketline[®]

PRO

Je profiel gevonden?

Bestellen gaat snel en gemakkelijk via www.gasketline.eu of het bestelformulier achteraan!



Oeps! Je profiel niet gevonden?

Stuur ons een duidelijke foto via mail of WhatsApp, en wij gaan voor jou aan de slag!



✉ info@gasketline.eu



📞 +32 (0)471 701 799

 Hart-hart afstand in mm**TOPSELLER**
JPC-004**TOPSELLER**
JPC-010

PVC indrukprofielen zonder magneetstrip



IP

LINUM® PVC indrukprofielen zonder magneetstrip

JPC-003W (wit)
JPC-003G (grijs)
JPC-003N (zwart)

M R L SM

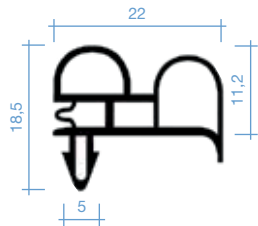

JPC-004W (wit)
JPC-004G (grijs)
JPC-004N (zwart)

M R L SM

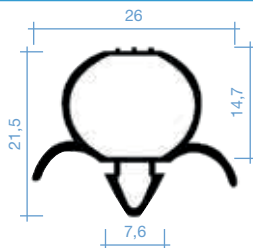

Lengte: 2,5 m

5831 (wit)

M R L SM

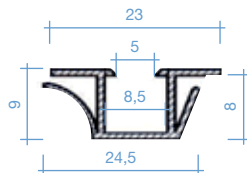

Bevestigingsprofiel voor JPC-004
Lengte: 4 m

JPC-004G/1 (grijs)

M R L SM

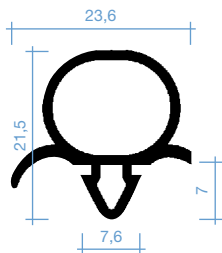

JPC-005 (zwart)

M R L SM

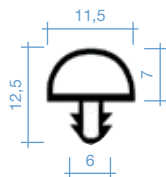

JPC-006 (wit)

M R L SM

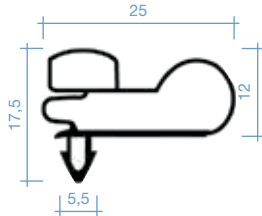

JPC-007 (grijs)

M R L SM

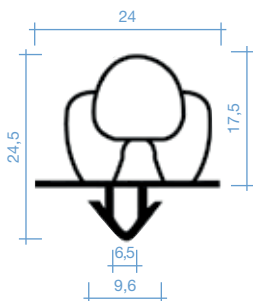

JPC-008 (wit)

M R L SM

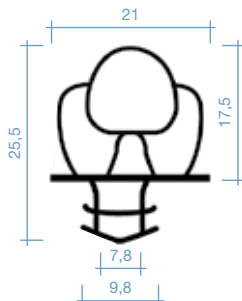

JPC-009 (grijs)

M R L SM

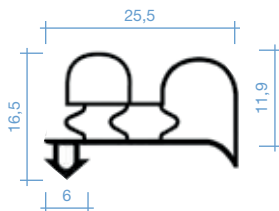

07

M = per lopende meter
 L = op lengtes

R = op rol
 SM = op speciale maat

JPC-010 (zwart)

M R L SM

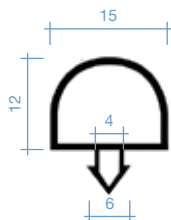

JPC-013G (grijs)

M R L SM

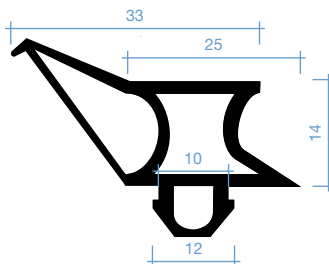

Sleepdichting in combinatie met JPC-012
Lengte: 2,2 m

JPC-012G (grijs)

M R L SM

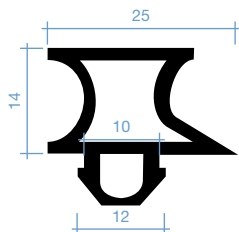

Lengte: 2,2 m

JPC-014G (grijs)

M R L SM

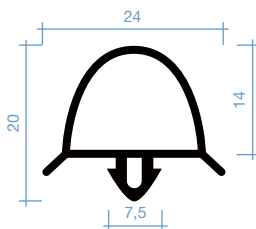

JPC-015G (grijs)

M R L SM

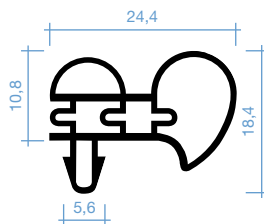

JPC-016G (grijs)

M R L SM

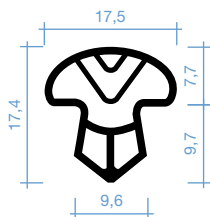

JPC-017G (grijs)

M R L SM

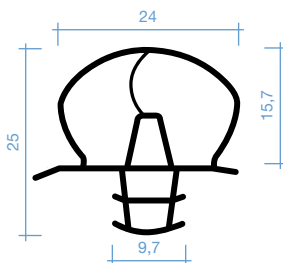

Lengte: 2,5 m

JPC-018G (grijs)

M R L SM

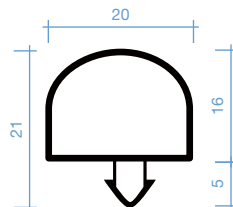

Jouw partner in maatwerk

Gasketline[®]
PRO



Vraag ook naar onze
Gasket@Line productwaaier!

*Zolang de voorraad strekt.

KP

MEETWIJZE: KRAALPROFIEL



Overmeten afstand in mm

TOPSELLER
JPP-105



TOPSELLER
JPP-107



PVC kraalprofielen met magneetstrip

08

PVC kraalprofielen zonder magneetstrip

09

JPP-101 (wit)

M R L SM

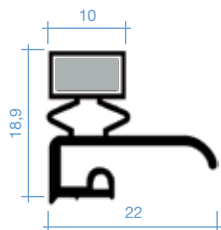

JPP-105 (wit)

M R L SM

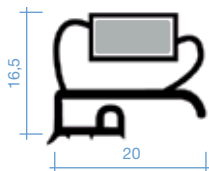

**JPP-107W (wit)
JPP-107N (zwart)**

M R L SM

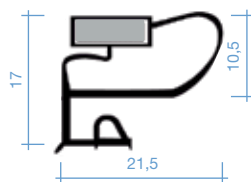

JPP-108 (wit)

M R L SM

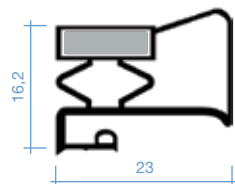

JPP-109W (wit)

M R L SM

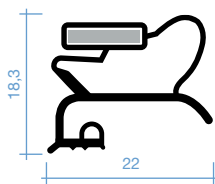

JPP-110W (wit)

M R L SM

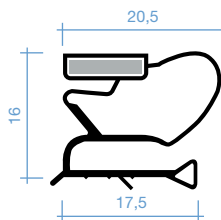

Meer profielen?

Er zijn regelmatig updates op [gasketline.eu!](http://gasketline.eu)



M = per lopende meter
 L = op lengtes

R = op rol
 SM = op speciale maat

KP

LINUM® PVC kraalprofielen zonder magneetstrip

JPP-004 (wit)

M R L SM

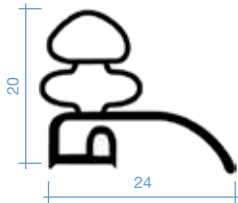

Kader op maat bestellen? Welke afmetingen geef ik op?

VP

VLAK PROFIEL

Kleven of vijzen

04

05

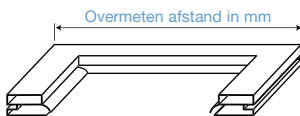

IP

INDRUKPROFIEL

Induwen

06

07

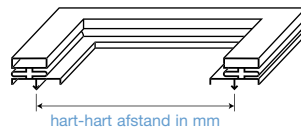

BP

BLOKCLIPSPROFIEL

Kleven of vijzen

06



KP

KRAALPROFIEL

Induwen

08

09

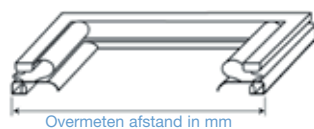

09

Dichting niet gevonden?
Stuur een foto via WhatsApp!
+32 (0)471 701 799



Jouw partner in maatwerk

Gasketline[®]
PRO



Bestel je kader op maat via het bestelformulier
achteraan of via www.gasketline.eu!





Moussegummidichtingen met witte bekleding

F1

TPE wit - PVC grijs - silicone grijs

F2

EPDM dichtingen zwart

F3

Rubberen schuifdeurprofielen zwart

F4

EPDM schuifdeurprofielen grijs of ivoorkleur

F5

EPDM schuifdeurprofielen zwart

F6

FERMOD® Moussegummidichtingen met witte bekleding

6 (wit)

M R L SM

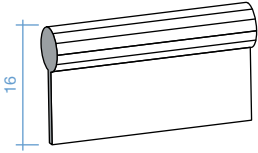

C°: -20°/+40° Ø: 6 mm
 Rol: 25 m H: 16 mm

8 (wit)

M R L SM

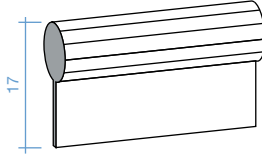

C°: -20°/+40° Ø: 8 mm
 Rol: 25 m H: 17 mm

10 (wit)

M R L SM

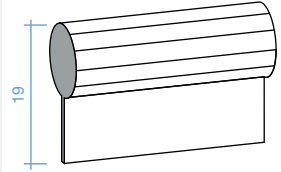

C°: -20°/+40° Ø: 10 mm
 Rol: 25 m H: 19 mm

FERMOD® TPE wit - PVC grijs - silicone grijs

27F (wit)

M R L SM

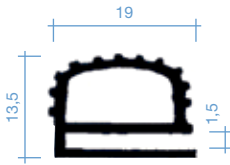

55 shores
 C°: -30°/+50° Rol: 25 m

74 (grijs)

M R L SM

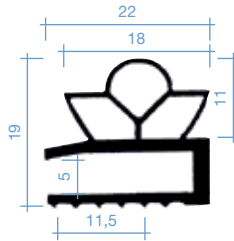

50 shores
 C°: -5°/+40° Lengte: 3 m

41 (grijs antraciet)

M R L SM

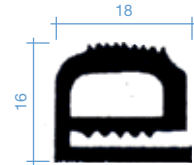

65 shores
 C°: -60°/+250° Rol: 30 m

M = per lopende meter
 L = op lengtes

R = op rol
 SM = op speciale maat



FERMOD® EPDM dichtingen zwart

67 (zwart)

M R L SM

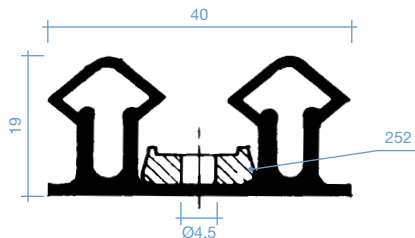

45 shores / Exclusief profiel 252
C°: -45°/+50° Rol: 25 m

67EN (zwart)

STUK



C°: -45°/+50° Hoekstuk voor 67

252 (zwart)

M R L SM

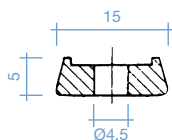

Bevestigingsprofiel voor type 67
C°: -45°/+50° Lengte: 5 m

70 (zwart)

M R L SM

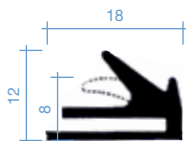

60 shores
C°: -45°/+50° Rol: 25 m

F3

FERMOD® Rubberen schuifdeurprofielen zwart

250 (zwart)

M R L SM

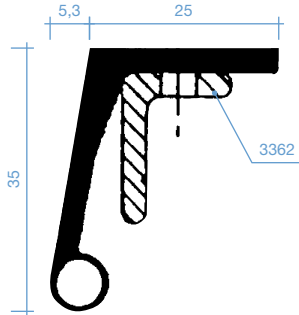

45 shores / Exclusief profiel 3362
C°: -45°/+50° Rol: 20 m

3362/2100 (zwart)

3362/3400 (zwart)

M R L SM

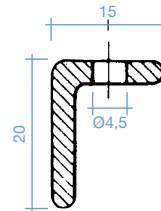

PVC bevestigingsprofiel voor type 250
C°: -45°/+50° Lengte: 2,1 of 3,4 m

4450 (zwart)

M R L SM

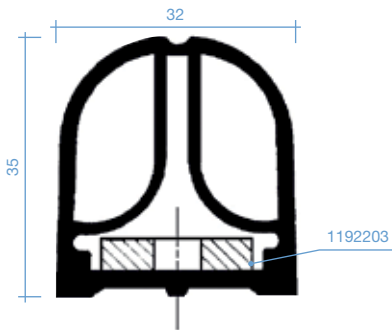

45 shores / Exclusief profiel 1192203
C°: -45°/+50° Lengte: 3 m

1192203

M R L SM

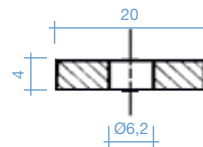

Bevestigingsprofiel in metaal voor 4450
C°: -45°/+50° Lengte: 1,45 m

F4

M = per lopende meter
 L = op lengtes

R = op rol
 SM = op speciale maat



FERMOD® EPDM schuifdeurprofielen grijs of ivorkleur

2911 (grijs)

M R L SM

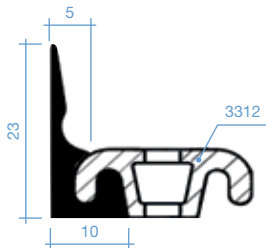

45 shores / Exclusief profiel 3312
C°: -45°/+50° Rol: 24 m

2920DV (ivoor)

M R L SM

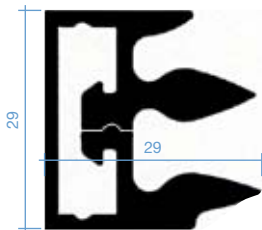

50 shores
C°: -45°/+50° Lengte: 2,5 m

2950 (grijs)

M R L SM

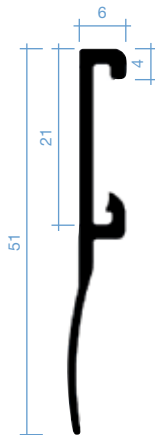

65 shores
C°: -45°/+50° Rol: 24 m

3312 (zwart)

M R L SM

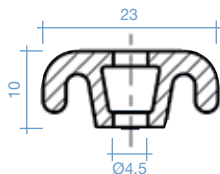

PVC bevestigingsprofiel voor type 2911
C°: -45°/+50° Lengte: 2,5 m

2962

M R L SM

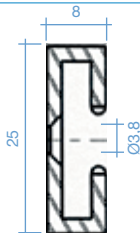

Alu bevestigingsprofiel voor 2920DV
C°: -45°/+50° Lengte: 2,5 m

3314 (zwart)

M R L SM

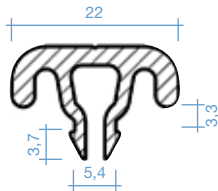

PVC clipsprofiel voor type 2911
C°: -45°/+50° Lengte: 2,5 m

5831 (wit)

M R L SM

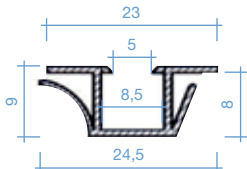

PVC profiel voor clips
C°: -45°/+50° Lengte: 5 m

F5

FERMOD® EPDM schuifdeurprofielen zwart

2311 (zwart)

M R L SM

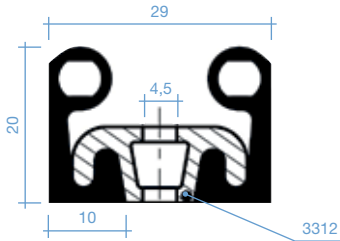

45 shores / Exclusief profiel 3312 of 3314
C°: -45°/+50° **Rol:** 24 m

8511 (zwart)

M R L SM

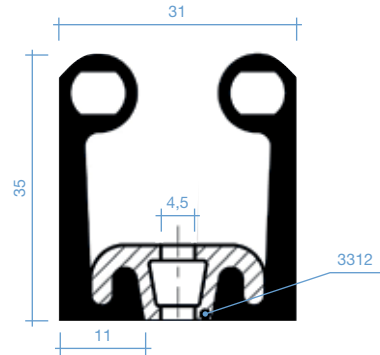

45 shores / Exclusief profiel 3312 of 3314
C°: -45°/+50° **Rol:** 8,12 of 24 m

2313 (zwart)

STUK

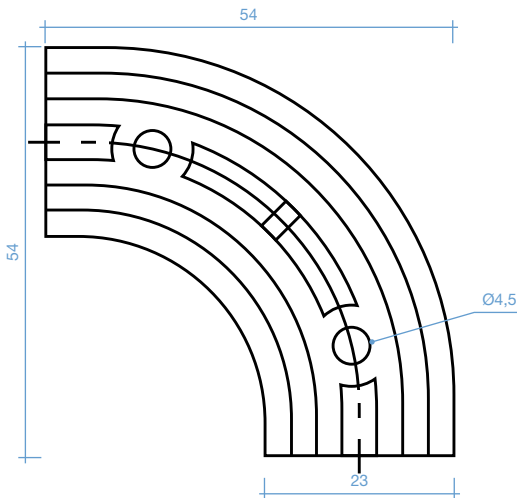

PVC hoekstuk voor 2311/8511
C°: -45°/+50°

3312 (zwart)

M R L SM

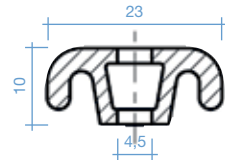

PVC profiel voor type 2311/8511
C°: -45°/+50° **Lengte:** 2,5 m

3314 (zwart)

M R L SM

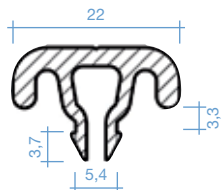

Clipsprofiel voor type 2311/8511
C°: -45°/+50° **Lengte:** 2,5 m

F6

M = per lopende meter
 L = op lengtes

R = op rol
 SM = op speciale maat



FERMOD® EPDM schuifdeurprofielen zwart

3461 (zwart)

M R L SM

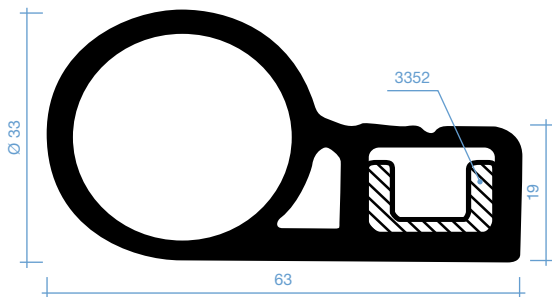

52 shores / Exclusief profiel 3352
C°: -45°/+50° **Rot:** 25 m

4451 (zwart)

M R L SM

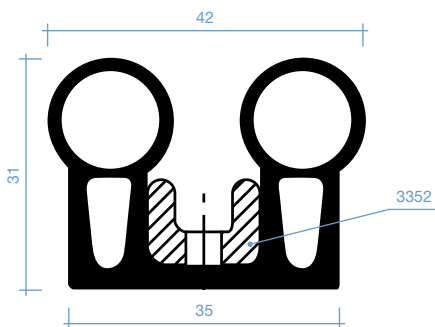

55 shores / Exclusief profiel 3352
C°: -45°/+50° **Rot:** 10 m

3462 (zwart)

STUK

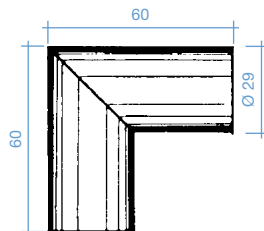

Mousse hoekstuk voor 3461
C°: -45°/+50°



3352 (zwart)

M R L SM

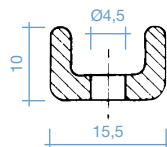

PVC profiel voor type 4451/3461
C°: -45°/+50° **Lengte:** 2,5 m

4453 (zwart)

STUK

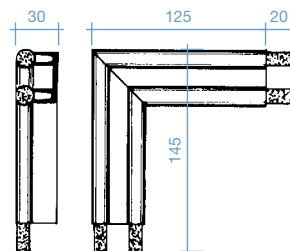

55 shores / Hoekstuk voor 4451
C°: -45°/+50°



F6

FERMOD[®] EPDM schuifdeurprofielen zwart

8550/3400 (zwart)
 M R L SM

33,5
38
3362

50 shores / Exclusief profiel 3362
C°: -45°/+50° **Lengte:** 3,4 m

3362/2100 (zwart)
3362/3400 (zwart)
 M R L SM

15
20
Ø4,5

PVC bevestigingsprofiel
 voor type 8550/3350
C°: -45°/+50° **Lengte:** 2,1 of 3,4 m

3350/2100 (zwart)
3350 (zwart)
 M R L SM

25
38
3362

45 shores / Exclusief profiel 3362
C°: -45°/+50° **Lengte:** 2,1 of 3,4 m

2350 (zwart)
 M R L SM

10
38
24

45 shores / Dichting voor sleeplaat
C°: -45°/+50° **Rot:** 24 m

F6

Artikelindex

6	60	JCR-014	17	JPC-012G	53
8	60	JCR-015	17	JPC-013G	53
10	60	JCR-016	17	JPC-014G	53
27F	60	JCR-017	17	JPC-015G	53
41	60	JCR-018	17	JPC-016G	53
67EN	61	JCR-019	18	JPC-017G	53
67	61	JCR-020	18	JPC-018G	53
70	61	JCR-021	19	JPC-101G	40
74	60	JCR-022	19	JPC-101W	40
232-1010	12	JCR-023	19	JPC-102W	40
250	62	JCR-024	18	JPC-103G	40
252	61	JCR-025	18	JPC-103N	40
2311	64	JCR-026	18	JPC-104	40
2313	64	JCR-028	18	JPC-105G	40
2350	66	JCR-029	17	JPC-105N	40
2911	63	JCR-030	19	JPC-105W	40
2920DV	63	JCR-031	19	JPC-107G	40
2950	63	JCR-033	19	JPC-107N	40
2962	63	JCR-034	20	JPC-108G	40
3312	63	JCR-036	20	JPC-108N	40
3312	64	JCR-038	20	JPC-109G	40
3314	63	JCR-040	20	JPC-109N	40
3314	64	JCR-041	20	JPC-110G	40
3350/2100	66	JCR-043	21	JPC-110N	40
3350	66	JCR-044	21	JPC-110W	40
3352	65	JCR-045	21	JPC-111	41
3362/2100	66	JCR-046	21	JPC-112G	41
3362/3400	66	JCR-047	21	JPC-112H	41
3461	65	JCR-048	21	JPC-112N	41
3462	65	JMG-001	24	JPC-113	41
4450	62	JMG-002	24	JPC-114	41
4451	65	JMG-003	24	JPC-115G	41
4453	65	JMG-004	24	JPC-116	41
5831	52	JMG-005	24	JPC-117	41
5831	63	JMG-006	24	JPC-118	41
5811	64	JMG-007	24	JPC-119	42
8550/3400	66	JMG-015	25	JPC-120	42
1192203	62	JMG-016	25	JPC-121	42
GNC-2	12	JMG-017	25	JPC-122	42
GNC-2-001	12	JMG-018	25	JPC-123	42
GNC-2-002	12	JMG-019	25	JPC-124	42
GSL-001	5	JPC-003G	52	JPC-125	42
JCR-001	16	JPC-003N	52	JPC-126G	42
JCR-002	16	JPC-003W	52	JPC-126N	42
JCR-003	16	JPC-004G/1	52	JPC-127	42
JCR-004	16	JPC-004G	52	JPC-128	43
JCR-005	16	JPC-004N	52	JPC-129G	43
JCR-006	16	JPC-004W	52	JPC-129W	43
JCR-007	16	JPC-005	52	JPC-130	43
JCR-008	16	JPC-006	52	JPC-131	43
JCR-009	16	JPC-007	52	JPC-132	43
JCR-010	17	JPC-008	52	JPC-133	43
JCR-011	17	JPC-009	52	JPC-134	43
JCR-012D	17	JPC-010	53	JPC-135	43

Artikellindex

JPC-136	43	JPC-198NB	49	JPF-107	32
JPC-137	44	JPC-198N	49	JPF-108	32
JPC-138	44	JPC-199G	49	JPF-108W	32
JPC-139	44	JPF-001	36	JPF-109	33
JPC-140	44	JPF-002	36	JPF-110	33
JPC-141	44	JPF-003	36	JPF-111G	33
JPC-142	44	JPF-004G	36	JPF-111W	33
JPC-142N	44	JPF-004W	36	JPF-112G	33
JPC-143	44	JPF-005	36	JPF-114G	33
JPC-145	44	JPF-006	36	JPF-114W	33
JPC-146	44	JPF-007G	36	JPP-004	57
JPC-147	45	JPF-007N	36	JPP-101	56
JPC-148	45	JPF-008	36	JPP-105	56
JPC-149	45	JPF-009	37	JPP-107N	56
JPC-150	45	JPF-010	37	JPP-107W	56
JPC-151	45	JPF-011	37	JPP-108	56
JPC-152G	45	JPF-012G	37	JPP-109W	56
JPC-152	45	JPF-012N	37	JPP-110W	56
JPC-153	45	JPF-012W	37	JSO-001	28
JPC-156G	45	JPF-013G	37	JSO-002	28
JPC-157G	45	JPF-013W	37	JSO-003	28
JPC-158G	46	JPF-014	37	JSO-004	28
JPC-159G	46	JPF-015B	37	JSO-005	28
JPC-160G	46	JPF-015G	37	JSO-006	28
JPC-162G	46	JPF-015N	37	JSO-007	28
JPC-163G	46	JPF-015W	37	JSO-008	28
JPC-163N	46	JPF-016	37	JSO-009	28
JPC-164N	46	JPF-017	37	JSO-010	29
JPC-165G	46	JPF-018	38	JSO-011	29
JPC-166N	46	JPF-019	38	JSO-012	29
JPC-167N	46	JPF-020G	38	JSO-013	29
JPC-168N	47	JPF-020N	38	JSO-014	29
JPC-169N	47	JPF-021G	38	JSO-016	29
JPC-170N	47	JPF-022G	38	JSO-017	29
JPC-171N	47	JPF-023G	38	JSO-018	29
JPC-172G	47	JPF-024G	33	LOCTITE406.....	12
JPC-180G	47	JPF-025G	33	LOCTITE770.....	12
JPC-181G	47	JPF-026G	33	LOCTITE5375.....	12
JPC-182G	47	JPF-026N	33	PRO-801	13
JPC-183G	48	JPF-027G	33	PRO-850	13
JPC-184G	48	JPF-028BL	34		
JPC-185G	48	JPF-029G	34		
JPC-186G	48	JPF-030G	38		
JPC-187G	48	JPF-100	32		
JPC-187N	48	JPF-101W	32		
JPC-188N	48	JPF-102	32		
JPC-189N	48	JPF-103G	32		
JPC-191G	48	JPF-103N	32		
JPC-192G	48	JPF-103W	32		
JPC-193G	49	JPF-104G	32		
JPC-194G	49	JPF-104N	32		
JPC-195G	49	JPF-104W	32		
JPC-196G	49	JPF-105	32		
JPC-197G	49	JPF-106	32		

Bestelformulier Deurdichtingen

Kopieer dit formulier en mail het correct ingevuld terug naar info@gasketline.eu.

Kader op maat bestellen? Welke afmetingen geef ik op?

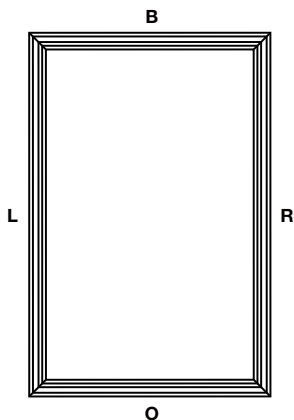
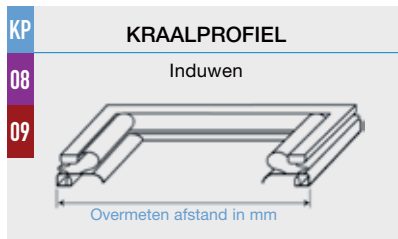
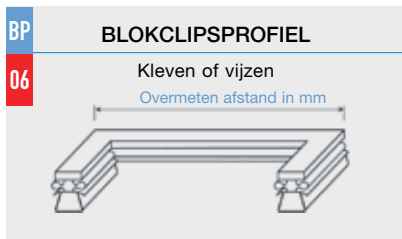
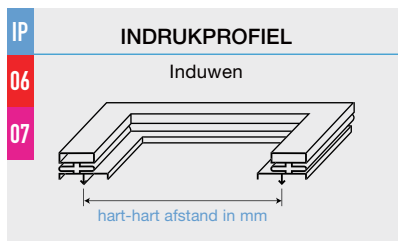
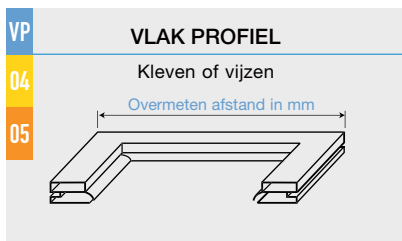

Vul volgende informatie in de tabel aan:

- Stap 1** Artikel ref. profiel
- Stap 2** Meetwijze : type VP, IP, BP, KP
- Stap 3** Afmetingen: Hoogte x Breedte (mm)
- Stap 4** Kadervorm (aantal zijden):
4 zijden (standaard) of 3 zijden (walk-in)
- Stap 5** Aantal magnetische zijden: 3 of 4*
- Stap 6** Gewenst aantal stuks



LINUM EUROPE NV - BELGIË

Vijverhoek 53 - 8520 Kuurne

☎ 056 35 92 94

@ info@linum.eu

LINUM EUROPE BV - NEDERLAND

Oosterparkweg 35 H - 2985 SX Ridderkerk

☎ 0180 46 35 88

@ info-nl@linum.eu

Firma :	Contact :
Straat :	Tel :
Postcode :	Fax :
Plaats :	E-mail :
BTW-nr :	Handtekening :

Artikel ref. profiel	Type	Hoogte x Breedte (mm)	Kadervorm (3 of 4 zijden)	Aantal magnetische zijden (3 of 4)*	Aantal stuks	Prijs/stuk
JPC-105W	IP	1570 x 610 E	4 D	3 R R	6 E L	
		X				
		X				
		X				
		X				
		X				
		X				
		X				
		X				

* In geval van 3 magnetische zijden, gelieve achter de stippelijijn de scharnierzijde (= zonder magneet) met L,R,B of O in het vakje aan te geven!

Gasket@line® is een geregistreerd merk van Linum Europe



Levertermijn: 1 tot 3 weken na ontvangst van uw bestelformulier (naargelang model en gevraagde levertijd). Foutief bestelde deurdichtingen kunnen niet omgewisseld worden. Gelieve de juiste afmetingen op te geven a.u.b. Linum Europe kan niet aansprakelijk gesteld worden voor het foutief reinigen en behandelen van PVC-deurdichtingen door derden. Tips voor het plaatsen en reinigen van dichtingen vindt u op blz. 6 van deze brochure.



we make it together



BELGIË: LINUM EUROPE NV



056 35 92 94



info@linum.eu



+32 (0)471 701 799



NEDERLAND: LINUM EUROPE BV



0180 46 35 88



info-nl@linum.eu

www.linum.eu



www.gasketline.eu